

ミスミ

パネルマウントタイプ

自由長



結線・線色ページ ▶1040~

部材ページ ▶780

圧接 金メッキ EMI対策 PLC

ココが特長

パネルマウント向け対プラグ用ケーブルです

- IEEE1284ハーフピッチコネクタのパネルマウント型を採用したケーブルです。機器に取付けたり、中継用途でご利用いただけます。ケーブルにはノイズに強い2重シールドケーブルを使用しております。
- 無料追加加工・カスタムNo.をご利用頂きますと、結線変更やマークチューブ印字指定等のカスタムが可能です。指定方法▶958ページ
- 推奨パネルカット寸法は下記をご参照下さい。



- ・シールドはリード線引出しです。(形状仕様タイプSPのCN2はフード内接続)
- ・ケーブルは定格30V対応です。

1~20本

2 日目出荷

21~50本

7 日目出荷

急 ストック A

巻末-9

5本まで
翌日出荷 ¥500/本
翌日出荷品(Aストック)は、注文時にAストック希望とお申し付けください。

RoHS

指定長(m)	~0.9	1~4	4.1~50
公差	+20mm	+50mm	+指定長の3%

※指定長の公差は上記の通りになります。

価格表に記載の「基本単価」と「ケーブル単価×必要メートル数」を足した料金が通常単価になります。

※有料追加加工がある場合は、通常単価に追加料金を足した料金になります。

基本単価 + ケーブル料金(ケーブル単価×必要m数) = 通常単価



Order
注文例

コネクタタイプ
ESHPT

形状仕様タイプ
S

ケーブルタイプ
A

芯数
20

指定長(m)
0.2

無料追加加工・カスタムNo.は
型番末尾にお付けください

※シース剥き長さ指定は一部有料となります。

1本単位

コネクタタイプ	形状仕様タイプ	外形イメージ図(単位:mm)	ケーブルタイプ	芯数	指定長(m)	¥通常単価		
						基本単価	ケーブル単価/m	
						Aケーブル	Bケーブル	
ESHPT パネルマウント型 住友スリーエム	S (パネル用メス)		A NA20276 AWG28 30V 1重シールド 紺色	20	0.2	1,970	355	490
						2,288	355	820
						2,625	485	920
						2,633	485	1,290
						3,113	535	1,290
						3,680	695	
	SP (パネル用メス・プラグオス)		B NA28WSH AWG28 30V 2重シールド 紺色	20	50	3,933	355	490
						4,807	355	820
						5,133	485	920
						5,467	485	1,290
						6,583	535	1,290
						6,750	695	
	SY (パネル用メス・Y端子) ピン番入り マークチューブ付		A	20	0.1m毎に 指定可	2,588	355	490
						3,093	355	820
						3,740	485	920
						3,872	485	1,290
ST (パネル用メス・バラ線) ピン番入り マークチューブ付		B	20	50	4,662	535	1,290	
					4,730	695		
					2,123	355	490	
					2,490	355	820	
						2,903	485	920
						2,940	485	1,290
						3,497	535	1,290
						5,270	695	

Dsub
コネクタ付
ケーブル
MILソケット
コネクタ付
ケーブル
FCN
コネクタ付
ケーブル
コネクタ付
変換・分岐
ケーブル
セントロニクス
コネクタ付
ケーブル
IEEE1284ハーフ
ピッチコネクタ付
ケーブル
MR
コネクタ付
ケーブル
PCRハーフ
ピッチコネクタ付
ケーブル
PCSハーフ
ピッチコネクタ付
ケーブル
HDRA・HDR
コネクタ付
ケーブル
DX31ハーフ
ピッチコネクタ付
ケーブル
8840ハーフ
ピッチコネクタ付
ケーブル
Han防水
コネクタ付
ケーブル

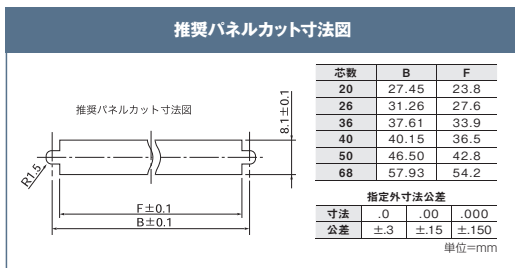
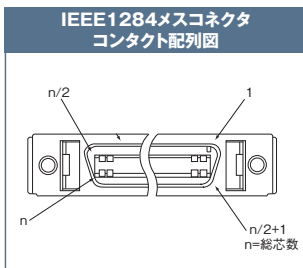
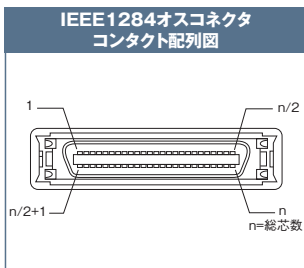

使用部材情報

コネクタ・フード

SHPT・SHPK・SHPF・SHPFJS・WSHPT・WSHPK・WSHF・BHHPT・ESHPT・IHKS



コネクタ	
メーカー	住友スリーエム
型番	101***-***0EL
定格電流	0.5A
定格電圧	AC150V
詳しくはこちら	Q83ページ

パネルマウント型コネクタ	
メーカー	住友スリーエム
型番	102***-***0EL
定格電流	0.5A
定格電圧	AC150V
詳しくはこちら	Q84ページ

アングルフード	
メーカー	住友スリーエム
型番	103***-3540-0*0
更に詳しく	カタログ未掲載品

EMI対策プラスチックフード	
メーカー	住友スリーエム
型番	103***-3210-000
更に詳しく	Q86ページ

EMI対策ダイキャストフード	
メーカー	住友スリーエム
型番	103***-C200-00
更に詳しく	Q86ページ

プラスチックフード(40芯・68芯は取り扱い無し) ジャックスクリュー固定	
メーカー	住友スリーエム
型番	103***-52A0-008
更に詳しく	Q85ページ

プラスチックフード(40芯・68芯は取り扱い無し) ワンタッチロック固定	
メーカー	住友スリーエム
型番	103***-52F0-008
更に詳しく	Q85ページ

BHHPT・BHHPTJS



コネクタ	
メーカー	住友スリーエム
型番	101***-3000PE
定格電流	0.5A
定格電圧	AC150V
更に詳しく	Q83ページ

プラスチックフード	
メーカー	住友スリーエム
型番	103***-52F0-008
更に詳しく	Q85ページ

プラスチックフード(40芯・68芯は取り扱い無し) ジャックスクリュー固定	
メーカー	住友スリーエム
型番	103***-52A0-008
更に詳しく	Q85ページ

SHPM・SHPMJS

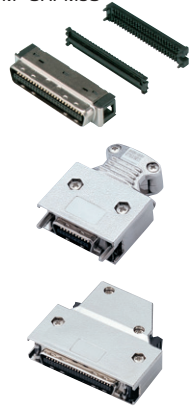

コネクタ	
メーカー	住友スリーエム
型番	10***-***0EL
定格電流	0.5A
定格電圧	AC150V
更に詳しく	Q83ページ

フード(ストレート)	
メーカー	ミスミ
型番	MDR-***S
更に詳しく	Q87ページ

フード(アングル)	
メーカー	ミスミ
型番	MDR-***L
更に詳しく	Q87ページ

GLIE



MDRコネクタ(ピン)	
型番	FMCI***MA**
定格電流	1A
定格電圧	500V
メーカー	ミスミ
備考	日本では未販売

GLIE



MDRシールド	
型番	MPL***NK***ALS
規格	EMI対策
材料	ニッケルメッキ鋼
メーカー	ミスミ
備考	日本では未販売

IEEE1284オスコネクタ コンタクト配列図

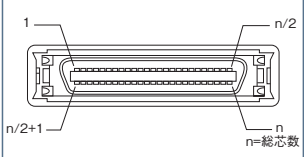

IEEE1284メスコネクタ コンタクト配列図

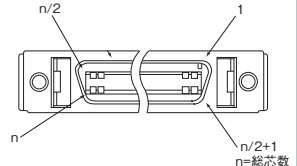

パネルマウント型コネクタ推奨パネルカット寸法図

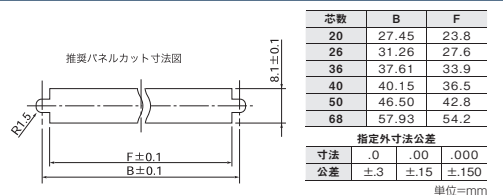

圧着端子



Y型圧着端子	
メーカー	大同端子製造
型番	F0.3-3相当品
サイズ	3.2mm
外幅	5.2mm
更に詳しく	Q468ページ



丸型圧着端子	
メーカー	大同端子製造
型番	0.3-3相当品
サイズ	3.2mm
外幅	5.2mm
更に詳しく	Q464ページ

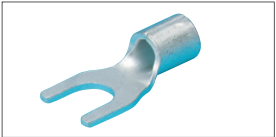

Y型圧着端子	
メーカー	大同端子製造
型番	F0.08-3相当品
サイズ	3.2mm
外幅	5.2mm
更に詳しく	Q468ページ

Y型圧着端子はM3ねじ端子台向けを使用しております。使用するケーブルの太さにより使用する圧着端子を変更しております。

Dsub
コネクタ付
ケーブル
MILソケット
コネクタ付
ケーブル
FCN
コネクタ付
ケーブル
コネクタ付
変換・分岐
ケーブル
セントロニクス
コネクタ付
ケーブル
IEEE1284ハーフ
ピッチコネクタ付
ケーブル
MR
コネクタ付
ケーブル
PCRハーフ
ピッチコネクタ付
ケーブル
PCSハーフ
ピッチコネクタ付
ケーブル
HDRA・HDR
コネクタ付
ケーブル
DX31ハーフ
ピッチコネクタ付
ケーブル
8840ハーフ
ピッチコネクタ付
ケーブル
Han防水
コネクタ付
ケーブル

使用部材情報

多芯ケーブル

SBケーブル



メーカー	ミスミ
型番	SS30WS
取得規格	AWM20276
定格温度	0℃~80℃
難燃性	VW-1SC
曲げ半径mm(固定部)	仕上外径×8倍
曲げ半径mm(可動部)	—
更に詳しく	01339ページ

Aケーブル

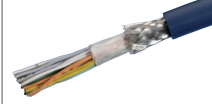

メーカー	ミスミ
型番	NA20276
取得規格	AWM20276
定格温度	0℃~80℃
難燃性	—
曲げ半径mm(固定部)	仕上外径×10倍
曲げ半径mm(可動部)	—
更に詳しく	01335ページ

Bケーブル、WSHP*選択時



メーカー	ミスミ
型番	NA28WSH
取得規格	AWM20276
定格温度	-10℃~80℃
難燃性	VW-1SL
曲げ半径mm(固定部)	仕上外径×8倍
曲げ半径mm(可動部)	—
更に詳しく	01338ページ

単芯電線

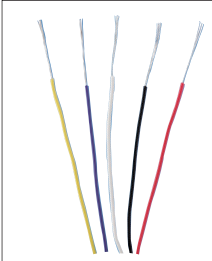

A,B,C,D,E,BA,BBケーブル	
メーカー	—
型番	UL1007 相当品
取得規格	AWM1007
定格温度	0℃~80℃
難燃性	VW-1SL
曲げ半径mm(固定部)	—
曲げ半径mm(可動部)	—
更に詳しく(参考)	01375ページ (類似仕様)

WAケーブル



メーカー	ミスミ
型番	MAST-UL20276SB-28
取得規格	ULAWM20276
定格温度	0~80℃
難燃性	VW-1
曲げ半径mm(固定部)	仕上外径×10倍
曲げ半径mm(可動部)	—
更に詳しく	01334ページ

アース線・アース端子



アース用単芯電線(全型番共通)	
型番	UL1007-16-GN 相当品
取得規格	UL1007
曲げ半径	仕上外径×8倍



アース用圧着端子	
型番	RBA1.25-3.5RE 相当品
サイズ	3.7mm
外幅	6.6mm
定格電圧	300V
更に詳しく	0472ページ

ケーブル仕上外径・許容電流表

			芯数						
			14	20	26	36	40	50	68
ケーブルタイプ	SB	仕上外径(mm)	5.5	6.1	6.5	7.6	7.6	8.1	9.0
		許容電流(A)	1.00	1.00	1.00	1.23	1.23	1.14	0.93
	A	仕上外径(mm)	5.5	6.7	6.7	7.6	7.6	8.1	9.0
		許容電流(A)	1.0	1.0	1.0	1.23	1.23	1.14	1.04
	B	仕上外径(mm)	—	6.1	6.9	7.3	8.2	8.2	10.5
		許容電流(A)	—	1.5	1.3	1.2	1.0	1.0	0.8
	WA	仕上外径(mm)	5.5	6.0	6.7	7.6	—	8.1	—
		許容電流(A)	0.9	0.9	0.7	0.6	—	0.5	—
	単芯	仕上外径(mm)	1.5	1.5	1.5	1.5	1.5	1.5	1.5
		許容電流(A)	4.0	4.0	4.0	4.0	4.0	4.0	4.0

IEEE1284ハーフピッチコネクタケーブル

▼ シリーズ共通 商品ページ 769~777

コネクタ付
ケーブル資料

14芯選択時

CN1		線芯識別			CN2	
ピンNo.		例)ピンNo.6 橙・黒2			ピンNo.	
		対No.	電線色	ライン色		
1	1対	橙	黒1	1	1	
8		橙	赤1	8		
2	2対	灰	黒1	2	2	
9		灰	赤1	9		
3	3対	白	黒1	3	3	
10		白	赤1	10		
4	4対	黄	黒1	4	4	
11		黄	赤1	11		
5	5対	桃	黒1	5	5	
12		桃	赤1	12		
6	6対	橙	黒2	6	6	
13		橙	赤2	13		
7	7対	灰	黒2	7	7	
14		灰	赤2	14		
フード		シールド			フード・端子	

26芯選択時

CN1		線芯識別			CN2	
ピンNo.		例)ピンNo.6 橙・黒2			ピンNo.	
		対No.	電線色	ライン色		
1	1対	橙	黒1	1	1	
14		橙	赤1	14		
2	2対	灰	黒1	2	2	
15		灰	赤1	15		
3	3対	白	黒1	3	3	
16		白	赤1	16		
4	4対	黄	黒1	4	4	
17		黄	赤1	17		
5	5対	桃	黒1	5	5	
18		桃	赤1	18		
6	6対	橙	黒2	6	6	
19		橙	赤2	19		
7	7対	灰	黒2	7	7	
20		灰	赤2	20		
8	8対	白	黒2	8	8	
21		白	赤2	21		
9	9対	黄	黒2	9	9	
22		黄	赤2	22		
10	10対	桃	黒2	10	10	
23		桃	赤2	23		
11	11対	橙	黒3	11	11	
24		橙	赤3	24		
12	12対	灰	黒3	12	12	
25		灰	赤3	25		
13	13対	白	黒3	13	13	
26		白	赤3	26		
フード		シールド			フード・端子	

36芯選択時

CN1		線芯識別			CN2	
ピンNo.		例)ピンNo.6 橙・黒2			ピンNo.	
		対No.	電線色	ライン色		
1	1対	橙	黒1	1	1	
19		橙	赤1	19		
2	2対	灰	黒1	2	2	
20		灰	赤1	20		
3	3対	白	黒1	3	3	
21		白	赤1	21		
4	4対	黄	黒1	4	4	
22		黄	赤1	22		
5	5対	桃	黒1	5	5	
23		桃	赤1	23		
6	6対	橙	黒2	6	6	
24		橙	赤2	24		
7	7対	灰	黒2	7	7	
25		灰	赤2	25		
8	8対	白	黒2	8	8	
26		白	赤2	26		
9	9対	黄	黒2	9	9	
27		黄	赤2	27		
10	10対	桃	黒2	10	10	
28		桃	赤2	28		
11	11対	橙	黒3	11	11	
29		橙	赤3	29		
12	12対	灰	黒3	12	12	
30		灰	赤3	30		
13	13対	白	黒3	13	13	
31		白	赤3	31		
14	14対	黄	黒3	14	14	
32		黄	赤3	32		
15	15対	桃	黒3	15	15	
33		桃	赤3	33		
16	16対	橙	黒4	16	16	
34		橙	赤4	34		
17	17対	灰	黒4	17	17	
35		灰	赤4	35		
18	18対	白	黒4	18	18	
36		白	赤4	36		
フード		シールド			フード・端子	

注) IHSKシリーズ結線図は 1049

20芯選択時

CN1		線芯識別			CN2	
ピンNo.		例)ピンNo.6 橙・黒2			ピンNo.	
		対No.	電線色	ライン色		
1	1対	橙	黒1	1	1	
11		橙	赤1	11		
2	2対	灰	黒1	2	2	
12		灰	赤1	12		
3	3対	白	黒1	3	3	
13		白	赤1	13		
4	4対	黄	黒1	4	4	
14		黄	赤1	14		
5	5対	桃	黒1	5	5	
15		桃	赤1	15		
6	6対	橙	黒2	6	6	
16		橙	赤2	16		
7	7対	灰	黒2	7	7	
17		灰	赤2	17		
8	8対	白	黒2	8	8	
18		白	赤2	18		
9	9対	黄	黒2	9	9	
19		黄	赤2	19		
10	10対	桃	黒2	10	10	
20		桃	赤2	20		
フード		シールド			フード・端子	

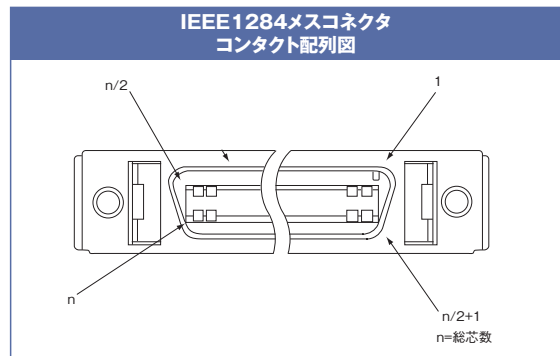
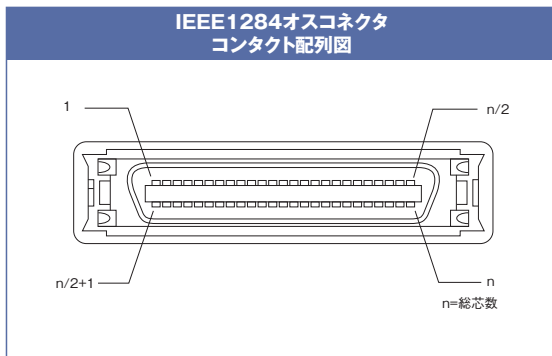

IEEE1284ハーフピッチコネクタケーブル

▼ シリーズ共通 商品ページ 769~777

40芯選択時				
CN1	線芯識別	CN2		
ピンNo.	例)ピンNo.6 橙・黒2 	ピンNo.		
対No.	電線色	ライン色		
1	1対	橙	黒1	1
21		橙	赤1	21
2		灰	黒1	2
22	2対	灰	赤1	22
3		白	黒1	3
23	3対	白	赤1	23
4		黄	黒1	4
24	4対	黄	赤1	24
5		桃	黒1	5
25	5対	桃	赤1	25
6		橙	黒2	6
26	6対	橙	赤2	26
7		灰	黒2	7
27	7対	灰	赤2	27
8		白	黒2	8
28	8対	白	赤2	28
9		黄	黒2	9
29	9対	黄	赤2	29
10		桃	黒2	10
30	10対	桃	赤2	30
11		橙	黒3	11
31	11対	橙	赤3	31
12		灰	黒3	12
32	12対	灰	赤3	32
13		白	黒3	13
33	13対	白	赤3	33
14		黄	黒3	14
34	14対	黄	赤3	34
15		桃	黒3	15
35	15対	桃	赤3	35
16		橙	黒4	16
36	16対	橙	赤4	36
17		灰	黒4	17
37	17対	灰	赤4	37
18		白	黒4	18
38	18対	白	赤4	38
19		黄	黒4	19
39	19対	黄	赤4	39
20		桃	黒4	20
40	20対	桃	赤4	40
フード		シールド		フード・端子

50芯選択時				
CN1	線芯識別	CN2		
ピンNo.	例)ピンNo.6 橙・黒2 	ピンNo.		
対No.	電線色	ライン色		
1	1対	橙	黒1	1
26		橙	赤1	26
2		灰	黒1	2
27	2対	灰	赤1	27
3		白	黒1	3
28	3対	白	赤1	28
4		黄	黒1	4
29	4対	黄	赤1	29
5		桃	黒1	5
30	5対	桃	赤1	30
6		橙	黒2	6
31	6対	橙	赤2	31
7		灰	黒2	7
32	7対	灰	赤2	32
8		白	黒2	8
33	8対	白	赤2	33
9		黄	黒2	9
34	9対	黄	赤2	34
10		桃	黒2	10
35	10対	桃	赤2	35
11		橙	黒3	11
36	11対	橙	赤3	36
12		灰	黒3	12
37	12対	灰	赤3	37
13		白	黒3	13
38	13対	白	赤3	38
14		黄	黒3	14
39	14対	黄	赤3	39
15		桃	黒3	15
40	15対	桃	赤3	40
16		橙	黒4	16
41	16対	橙	赤4	41
17		灰	黒4	17
42	17対	灰	赤4	42
18		白	黒4	18
43	18対	白	赤4	43
19		黄	黒4	19
44	19対	黄	赤4	44
20		桃	黒4	20
45	20対	桃	赤4	45
21		橙	黒連続	21
46	21対	橙	赤連続	46
22		灰	黒連続	22
47	22対	灰	赤連続	47
23		白	黒連続	23
48	23対	白	赤連続	48
24		黄	黒連続	24
49	24対	黄	赤連続	49
25		桃	黒連続	25
50	25対	桃	赤連続	50
フード		シールド		フード・端子

68芯選択時				
CN1	線芯識別	CN2		
ピンNo.	例)ピンNo.6 橙・黒2 	ピンNo.		
対No.	電線色	ライン色		
1	1対	橙	黒1	1
35		橙	赤1	35
2		灰	黒1	2
36	2対	灰	赤1	36
3		白	黒1	3
37	3対	白	赤1	37
4		黄	黒1	4
38	4対	黄	赤1	38
5		桃	黒1	5
39	5対	桃	赤1	39
6		橙	黒2	6
40	6対	橙	赤2	40
7		灰	黒2	7
41	7対	灰	赤2	41
8		白	黒2	8
42	8対	白	赤2	42
9		黄	黒2	9
43	9対	黄	赤2	43
10		桃	黒2	10
44	10対	桃	赤2	44
11		橙	黒3	11
45	11対	橙	赤3	45
12		灰	黒3	12
46	12対	灰	赤3	46
13		白	黒3	13
47	13対	白	赤3	47
14		黄	黒3	14
48	14対	黄	赤3	48
15		桃	黒3	15
49	15対	桃	赤3	49
16		橙	黒4	16
50	16対	橙	赤4	50
17		灰	黒4	17
51	17対	灰	赤4	51
18		白	黒4	18
52	18対	白	赤4	52
19		黄	黒4	19
53	19対	黄	赤4	53
20		桃	黒4	20
54	20対	桃	赤4	54
21		橙	黒連続	21
55	21対	橙	赤連続	55
22		灰	黒連続	22
56	22対	灰	赤連続	56
23		白	黒連続	23
57	23対	白	赤連続	57
24		黄	黒連続	24
58	24対	黄	赤連続	58
25		桃	黒連続	25
59	25対	桃	赤連続	59
26		橙	長黒1	26
60	26対	橙	長赤1	60
27		灰	長黒1	27
61	27対	灰	長赤1	61
28		白	長黒1	28
62	28対	白	長赤1	62
29		黄	長黒1	29
63	29対	黄	長赤1	63
30		桃	長黒1	30
64	30対	桃	長赤1	64
31		橙	長黒2	31
65	31対	橙	長赤2	65
32		灰	長黒2	32
66	32対	灰	長赤2	66
33		白	長黒2	33
67	33対	白	長赤2	67
34		黄	長黒2	34
68	34対	黄	長赤2	68
フード		シールド		フード・端子

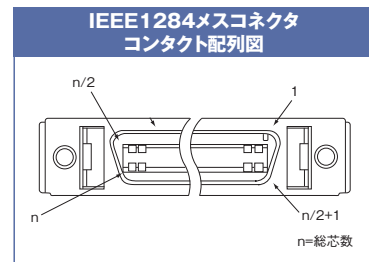
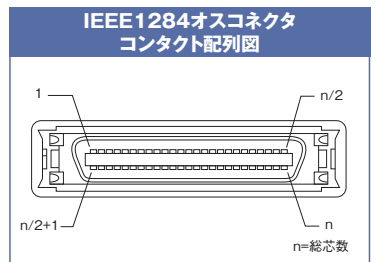

コネクタ付
ケーブル
選定方法
角型
コネクタ付
ケーブル
同軸
コネクタ付
ケーブル
丸型
コネクタ付
ケーブル
ナイロン
コネクタ付
ケーブル
カスタム
サービス
コネクタ付
ケーブル資料