

ミスミ

高EMI対策タイプ ストレートタイプ

自由長



2重シールド 圧接 金メッキ EMI対策 PLC

ココが特長

2重シールドケーブル採用の高EMI対策型です

- サーボドライバ等の各種制御機器に対応したIEEE1284コネクタを使用したケーブルです。ケーブルには2重シールドツイストペアケーブルを利用して高EMI対策をしております。
- 無料追加加工・カスタムNo.をご利用頂きますと、結線変更やマークチューブ印字指定等のカスタムが可能です。
指定方法 [▶958ページ](#)
- IEEEで太い導体を使用したケーブル(ハンダタイプコネクタ)は「WEB設計ハーネスプラス」で対応できます。
詳しくは [▶937ページ](#)



・シールドはフード接続です。
・ケーブルは定格30V対応です。

結線・線色ページ [▶1040~](#)
部材ページ [▶780](#)

指定長(m)	~0.9	1~4	4.1~50
公差	+20mm	+50mm	+指定長の3%

※指定長の公差は上記の通りになります。

価格表に記載の「基本単価」と「ケーブル単価×必要メートル数」を足した料金が通常単価になります。

※有料追加加工がある場合は、通常単価に追加加工料金を足した料金になります。

基本単価 + ケーブル料金(ケーブル単価×必要m数) = 通常単価

Order注文例

コネクタタイプ	形状仕様タイプ	芯数	指定長(m)	無料追加加工・カスタムNo.は型番末尾にお付けください
WSHPF	PY	14	0.2	

※シース剥き長さ指定は一部有料となります。

1本単位

コネクタタイプ	形状仕様タイプ	外形イメージ図(単位:mm)	芯数	指定長(m)	¥通常単価	
					基本単価	ケーブル単価/m
WSHPKZ ダイキャストフード付 EMI対策型 ワンタッチロック WSHPT プラスチックフード付 EMI対策型 ワンタッチロック WSHPF プラスチックフード付 ※40芯は取り扱いませんしワンタッチロック WSHPFJS プラスチックフード付 ※40芯は取り扱いませんしジャックスクリューネジロック 住友スリーエム ケーブル NA28WSH ミスミオリジナル	P (オス)	オス 切り落とし	14	0.2 } 50 0.1m毎に指定可	1,572	490
			20		1,797	490
			26		1,957	820
			36		2,242	920
			40		2,459	1,290
	PP (オス・オス)	オス オス	14		3,104	490
			20		3,423	490
			26		3,915	820
			36		4,176	920
			40		4,576	1,290
	PY (オス・Y端子) ピン番入り マークチューブ付	オス Y端子	14		1,772	490
			20		2,083	490
			26		2,329	820
			36		2,759	920
			40		3,031	1,290
PT (オス・バラ線) ピン番入り マークチューブ付	オス マークチューブのみ	14	1,595	490		
		20	1,875	490		
		26	2,096	820		
		36	2,483	920		
		40	2,728	1,290		
			50	2,988	1,290	

コネクタ付ケーブル

コネクタ付ケーブル選定方法

角型コネクタ付ケーブル

同軸コネクタ付ケーブル

丸型コネクタ付ケーブル

ナイロンコネクタ付ケーブル

カスタムサービス

コネクタ付ケーブル資料

使用部材情報

コネクタ・フード

SHPT・SHPK・SHPF・SHPFJS・WSHPT・WSHPK・WSHF・BHHPT・ESHPT・IHKS

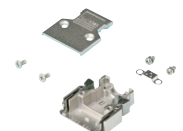
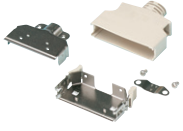
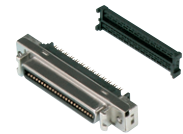
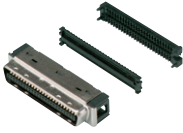

コネクタ	
メーカー	住友スリーエム
型番	101***-***0EL
定格電流	0.5A
定格電圧	AC150V
詳しくはこちら	Q83ページ

パネルマウント型コネクタ	
メーカー	住友スリーエム
型番	102***-***0EL
定格電流	0.5A
定格電圧	AC150V
詳しくはこちら	Q84ページ

アングルフード	
メーカー	住友スリーエム
型番	103***-3540-0*0
更に詳しく	カタログ未掲載品

EMI対策プラスチックフード	
メーカー	住友スリーエム
型番	103***-3210-000
更に詳しく	Q86ページ

EMI対策ダイキャストフード	
メーカー	住友スリーエム
型番	103***-C200-00
更に詳しく	Q86ページ

プラスチックフード(40芯・68芯は取り扱い無し) ジャックスクリュー固定	
メーカー	住友スリーエム
型番	103***-52A0-008
更に詳しく	Q85ページ

プラスチックフード(40芯・68芯は取り扱い無し) ワンタッチロック固定	
メーカー	住友スリーエム
型番	103***-52F0-008
更に詳しく	Q85ページ

BHHPT・BHHPTJS

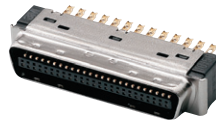

コネクタ	
メーカー	住友スリーエム
型番	101***-3000PE
定格電流	0.5A
定格電圧	AC150V
更に詳しく	Q83ページ

プラスチックフード	
メーカー	住友スリーエム
型番	103***-52F0-008
更に詳しく	Q85ページ

プラスチックフード(40芯・68芯は取り扱い無し) ジャックスクリュー固定	
メーカー	住友スリーエム
型番	103***-52A0-008
更に詳しく	Q85ページ

SHPM・SHPMJS



コネクタ	
メーカー	住友スリーエム
型番	10***-***0EL
定格電流	0.5A
定格電圧	AC150V
更に詳しく	Q83ページ

フード(ストレート)	
メーカー	ミスミ
型番	MDR-***S
更に詳しく	Q87ページ

フード(アングル)	
メーカー	ミスミ
型番	MDR-***L
更に詳しく	Q87ページ

GLIE



MDRコネクタ(ピン)	
型番	FMCI***MA**
定格電流	1A
定格電圧	500V
メーカー	ミスミ
備考	日本では未販売

GLIE



MDRシェル	
型番	MPL***NK***ALS
規格	EMI対策
材料	ニッケルメッキ鋼
メーカー	ミスミ
備考	日本では未販売

IEEE1284オスコネクタ コンタクト配列図

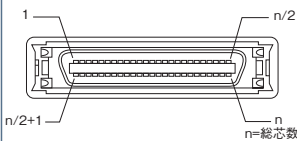

IEEE1284メスコネクタ コンタクト配列図

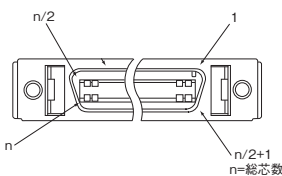

パネルマウント型コネクタ推奨パネルカット寸法図

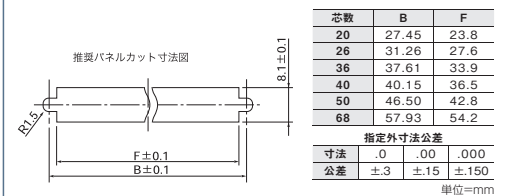

圧着端子



Y型圧着端子	
メーカー	大同端子製造
型番	F0.3-3相当品
サイズ	3.2mm
外幅	5.2mm
更に詳しく	Q468ページ



丸型圧着端子	
メーカー	大同端子製造
型番	0.3-3相当品
サイズ	3.2mm
外幅	5.2mm
更に詳しく	Q464ページ



Y型圧着端子	
メーカー	大同端子製造
型番	F0.08-3相当品
サイズ	3.2mm
外幅	5.2mm
更に詳しく	Q468ページ

Y型圧着端子はM3ねじ端子台向けを使用しております。使用するケーブルの太さにより使用する圧着端子を変更しております。

Dsub
コネクタ付
ケーブル
MILソケット
コネクタ付
ケーブル
FCN
コネクタ付
ケーブル
コネクタ付
変換・分岐
ケーブル
セントロニクス
コネクタ付
ケーブル
IEEE1284ハーフ
ピッチコネクタ付
ケーブル
MR
コネクタ付
ケーブル
PCRハーフ
ピッチコネクタ付
ケーブル
PCSハーフ
ピッチコネクタ付
ケーブル
HDRA・HDR
コネクタ付
ケーブル
DX31ハーフ
ピッチコネクタ付
ケーブル
8840ハーフ
ピッチコネクタ付
ケーブル
Han防水
コネクタ付
ケーブル

使用部材情報

多芯ケーブル

SBケーブル



メーカー	ミスミ
型番	SS30WS
取得規格	AWM20276
定格温度	0℃~80℃
難燃性	VW-1SC
曲げ半径mm(固定部)	仕上外径×8倍
曲げ半径mm(可動部)	—
更に詳しく	01339ページ

Aケーブル

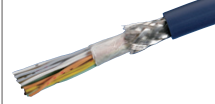

メーカー	ミスミ
型番	NA20276
取得規格	AWM20276
定格温度	0℃~80℃
難燃性	—
曲げ半径mm(固定部)	仕上外径×10倍
曲げ半径mm(可動部)	—
更に詳しく	01335ページ

Bケーブル、WSHP*選択時



メーカー	ミスミ
型番	NA28WSH
取得規格	AWM20276
定格温度	-10℃~80℃
難燃性	VW-1SL
曲げ半径mm(固定部)	仕上外径×8倍
曲げ半径mm(可動部)	—
更に詳しく	01338ページ

単芯電線

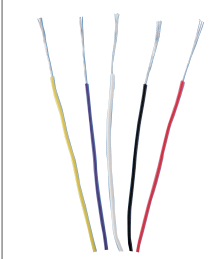

A,B,C,D,E,BA,BBケーブル	
メーカー	—
型番	UL1007 相当品
取得規格	AWM1007
定格温度	0℃~80℃
難燃性	VW-1SL
曲げ半径mm(固定部)	—
曲げ半径mm(可動部)	—
更に詳しく(参考)	01375ページ (類似仕様)

WAケーブル



メーカー	ミスミ
型番	MAST-UL20276SB-28
取得規格	ULAWM20276
定格温度	0~80℃
難燃性	VW-1
曲げ半径mm(固定部)	仕上外径×10倍
曲げ半径mm(可動部)	—
更に詳しく	01334ページ

アース線・アース端子



アース用単芯電線(全型番共通)	
型番	UL1007-16-GN 相当品
取得規格	UL1007
曲げ半径	仕上外径×8倍



アース用圧着端子	
型番	RBA1.25-3.5RE 相当品
サイズ	3.7mm
外幅	6.6mm
定格電圧	300V
更に詳しく	0472ページ

ケーブル仕上外径・許容電流表

			芯数						
			14	20	26	36	40	50	68
ケーブルタイプ	SB	仕上外径(mm)	5.5	6.1	6.5	7.6	7.6	8.1	9.0
		許容電流(A)	1.00	1.00	1.00	1.23	1.23	1.14	0.93
	A	仕上外径(mm)	5.5	6.7	6.7	7.6	7.6	8.1	9.0
		許容電流(A)	1.0	1.0	1.0	1.23	1.23	1.14	1.04
	B	仕上外径(mm)	—	6.1	6.9	7.3	8.2	8.2	10.5
		許容電流(A)	—	1.5	1.3	1.2	1.0	1.0	0.8
	WA	仕上外径(mm)	5.5	6.0	6.7	7.6	—	8.1	—
		許容電流(A)	0.9	0.9	0.7	0.6	—	0.5	—
	単芯	仕上外径(mm)	1.5	1.5	1.5	1.5	1.5	1.5	1.5
		許容電流(A)	4.0	4.0	4.0	4.0	4.0	4.0	4.0

IEEE1284ハーフピッチコネクタケーブル

▼ シリーズ共通 商品ページ 769~777

コネクタ付
ケーブル資料

14芯選択時

CN1		線芯識別			CN2	
ピンNo.		例)ピンNo.6 橙・黒2			ピンNo.	
対No.	電線色	ライン色				
1	橙	黒1	1			
8	橙	赤1	8			
2	灰	黒1	2			
9	灰	赤1	9			
3	白	黒1	3			
10	白	赤1	10			
4	黄	黒1	4			
11	黄	赤1	11			
5	桃	黒1	5			
12	桃	赤1	12			
6	橙	黒2	6			
13	橙	赤2	13			
7	灰	黒2	7			
14	灰	赤2	14			
フード	シールド			フード・端子		

26芯選択時

CN1		線芯識別			CN2	
ピンNo.		例)ピンNo.6 橙・黒2			ピンNo.	
対No.	電線色	ライン色				
1	橙	黒1	1			
14	橙	赤1	14			
2	灰	黒1	2			
15	灰	赤1	15			
3	白	黒1	3			
16	白	赤1	16			
4	黄	黒1	4			
17	黄	赤1	17			
5	桃	黒1	5			
18	桃	赤1	18			
6	橙	黒2	6			
19	橙	赤2	19			
7	灰	黒2	7			
20	灰	赤2	20			
8	白	黒2	8			
21	白	赤2	21			
9	黄	黒2	9			
22	黄	赤2	22			
10	桃	黒2	10			
23	桃	赤2	23			
11	橙	黒3	11			
24	橙	赤3	24			
12	灰	黒3	12			
25	灰	赤3	25			
13	白	黒3	13			
26	白	赤3	26			
フード	シールド			フード・端子		

36芯選択時

CN1		線芯識別			CN2	
ピンNo.		例)ピンNo.6 橙・黒2			ピンNo.	
対No.	電線色	ライン色				
1	橙	黒1	1			
19	橙	赤1	19			
2	灰	黒1	2			
20	灰	赤1	20			
3	白	黒1	3			
21	白	赤1	21			
4	黄	黒1	4			
22	黄	赤1	22			
5	桃	黒1	5			
23	桃	赤1	23			
6	橙	黒2	6			
24	橙	赤2	24			
7	灰	黒2	7			
25	灰	赤2	25			
8	白	黒2	8			
26	白	赤2	26			
9	黄	黒2	9			
27	黄	赤2	27			
10	桃	黒2	10			
28	桃	赤2	28			
11	橙	黒3	11			
29	橙	赤3	29			
12	灰	黒3	12			
30	灰	赤3	30			
13	白	黒3	13			
31	白	赤3	31			
14	黄	黒3	14			
32	黄	赤3	32			
15	桃	黒3	15			
33	桃	赤3	33			
16	橙	黒4	16			
34	橙	赤4	34			
17	灰	黒4	17			
35	灰	赤4	35			
18	白	黒4	18			
36	白	赤4	18			
フード	シールド			フード・端子		

注) IHSKシリーズ結線図は 1049

20芯選択時

CN1		線芯識別			CN2	
ピンNo.		例)ピンNo.6 橙・黒2			ピンNo.	
対No.	電線色	ライン色				
1	橙	黒1	1			
11	橙	赤1	11			
2	灰	黒1	2			
12	灰	赤1	12			
3	白	黒1	3			
13	白	赤1	13			
4	黄	黒1	4			
14	黄	赤1	14			
5	桃	黒1	5			
15	桃	赤1	15			
6	橙	黒2	6			
16	橙	赤2	16			
7	灰	黒2	7			
17	灰	赤2	17			
8	白	黒2	8			
18	白	赤2	18			
9	黄	黒2	9			
19	黄	赤2	19			
10	桃	黒2	10			
20	桃	赤2	20			
フード	シールド			フード・端子		

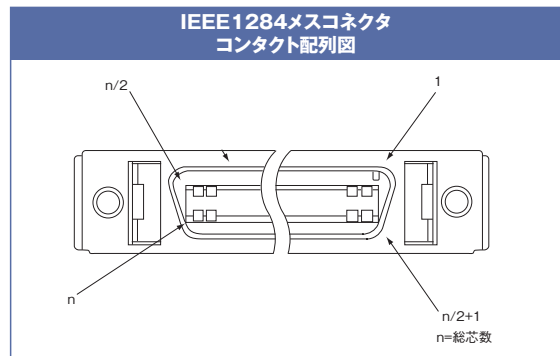
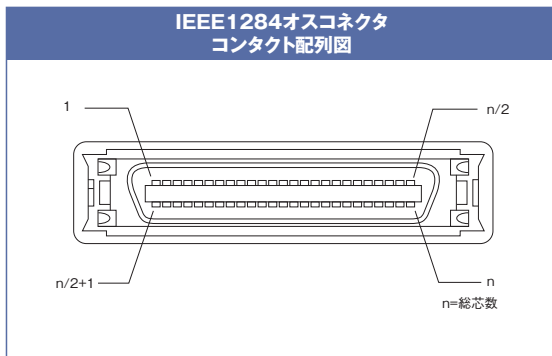

IEEE1284ハーフピッチコネクタケーブル

▼ シリーズ共通 商品ページ 769~777

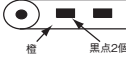
40芯選択時			
CN1	線芯識別		CN2
ピンNo.	例)ピンNo.6 橙・黒2 		ピンNo.
	対No.	電線色 ライン色	
1	1対	橙 黒1	1
21		橙 赤1	21
2	2対	灰 黒1	2
22		灰 赤1	22
3	3対	白 黒1	3
23		白 赤1	23
4	4対	黄 黒1	4
24		黄 赤1	24
5	5対	桃 黒1	5
25		桃 赤1	25
6	6対	橙 黒2	6
26		橙 赤2	26
7	7対	灰 黒2	7
27		灰 赤2	27
8	8対	白 黒2	8
28		白 赤2	28
9	9対	黄 黒2	9
29		黄 赤2	29
10	10対	桃 黒2	10
30		桃 赤2	30
11	11対	橙 黒3	11
31		橙 赤3	31
12	12対	灰 黒3	12
32		灰 赤3	32
13	13対	白 黒3	13
33		白 赤3	33
14	14対	黄 黒3	14
34		黄 赤3	34
15	15対	桃 黒3	15
35		桃 赤3	35
16	16対	橙 黒4	16
36		橙 赤4	36
17	17対	灰 黒4	17
37		灰 赤4	37
18	18対	白 黒4	18
38		白 赤4	38
19	19対	黄 黒4	19
39		黄 赤4	39
20	20対	桃 黒4	20
40		桃 赤4	40
フード	シールド		フード・端子

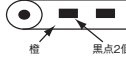
50芯選択時			
CN1	線芯識別		CN2
ピンNo.	例)ピンNo.6 橙・黒2 		ピンNo.
	対No.	電線色 ライン色	
1	1対	橙 黒1	1
26		橙 赤1	26
2	2対	灰 黒1	2
27		灰 赤1	27
3	3対	白 黒1	3
28		白 赤1	28
4	4対	黄 黒1	4
29		黄 赤1	29
5	5対	桃 黒1	5
30		桃 赤1	30
6	6対	橙 黒2	6
31		橙 赤2	31
7	7対	灰 黒2	7
32		灰 赤2	32
8	8対	白 黒2	8
33		白 赤2	33
9	9対	黄 黒2	9
34		黄 赤2	34
10	10対	桃 黒2	10
35		桃 赤2	35
11	11対	橙 黒3	11
36		橙 赤3	36
12	12対	灰 黒3	12
37		灰 赤3	37
13	13対	白 黒3	13
38		白 赤3	38
14	14対	黄 黒3	14
39		黄 赤3	39
15	15対	桃 黒3	15
40		桃 赤3	40
16	16対	橙 黒4	16
41		橙 赤4	41
17	17対	灰 黒4	17
42		灰 赤4	42
18	18対	白 黒4	18
43		白 赤4	43
19	19対	黄 黒4	19
44		黄 赤4	44
20	20対	桃 黒4	20
45		桃 赤4	45
21	21対	橙 黒連続	21
46		橙 赤連続	46
22	22対	灰 黒連続	22
47		灰 赤連続	47
23	23対	白 黒連続	23
48		白 赤連続	48
24	24対	黄 黒連続	24
49		黄 赤連続	49
25	25対	桃 黒連続	25
50		桃 赤連続	50
フード	シールド		フード・端子

68芯選択時			
CN1	線芯識別		CN2
ピンNo.	例)ピンNo.6 橙・黒2 		ピンNo.
	対No.	電線色 ライン色	
1	1対	橙 黒1	1
35		橙 赤1	35
2	2対	灰 黒1	2
36		灰 赤1	36
3	3対	白 黒1	3
37		白 赤1	37
4	4対	黄 黒1	4
38		黄 赤1	38
5	5対	桃 黒1	5
39		桃 赤1	39
6	6対	橙 黒2	6
40		橙 赤2	40
7	7対	灰 黒2	7
41		灰 赤2	41
8	8対	白 黒2	8
42		白 赤2	42
9	9対	黄 黒2	9
43		黄 赤2	43
10	10対	桃 黒2	10
44		桃 赤2	44
11	11対	橙 黒3	11
45		橙 赤3	45
12	12対	灰 黒3	12
46		灰 赤3	46
13	13対	白 黒3	13
47		白 赤3	47
14	14対	黄 黒3	14
48		黄 赤3	48
15	15対	桃 黒3	15
49		桃 赤3	49
16	16対	橙 黒4	16
50		橙 赤4	50
17	17対	灰 黒4	17
51		灰 赤4	51
18	18対	白 黒4	18
52		白 赤4	52
19	19対	黄 黒4	19
53		黄 赤4	53
20	20対	桃 黒4	20
54		桃 赤4	54
21	21対	橙 黒連続	21
55		橙 赤連続	55
22	22対	灰 黒連続	22
56		灰 赤連続	56
23	23対	白 黒連続	23
57		白 赤連続	57
24	24対	黄 黒連続	24
58		黄 赤連続	58
25	25対	桃 黒連続	25
59		桃 赤連続	59
26	26対	橙 長黒1	26
60		橙 長赤1	60
27	27対	灰 長黒1	27
61		灰 長赤1	61
28	28対	白 長黒1	28
62		白 長赤1	62
29	29対	黄 長黒1	29
63		黄 長赤1	63
30	30対	桃 長黒1	30
64		桃 長赤1	64
31	31対	橙 長黒2	31
65		橙 長赤2	65
32	32対	灰 長黒2	32
66		灰 長赤2	66
33	33対	白 長黒2	33
67		白 長赤2	67
34	34対	黄 長黒2	34
68		黄 長赤2	68
フード	シールド		フード・端子

